

Cotations

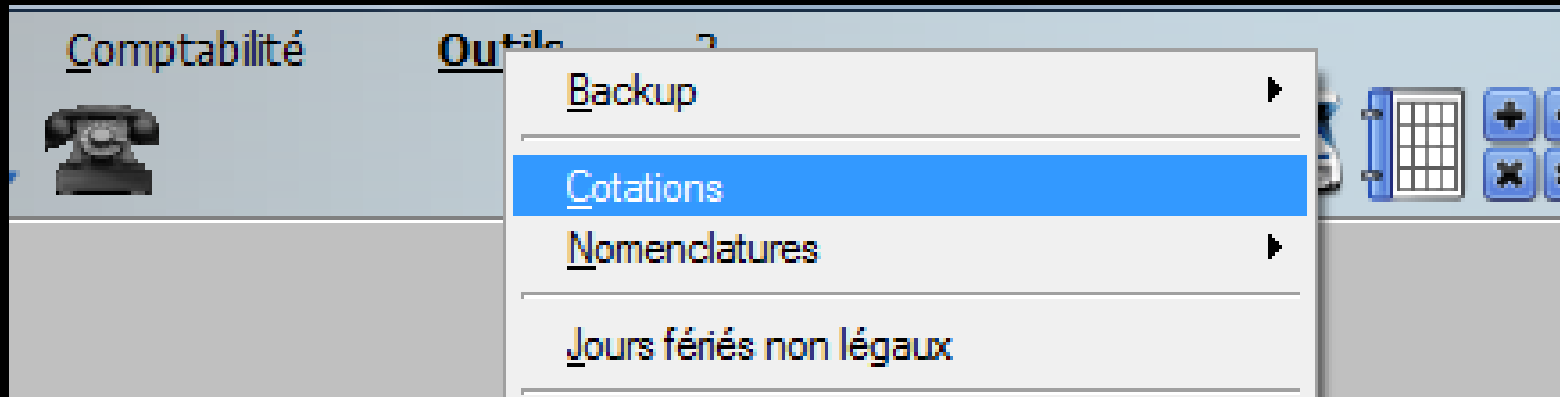

Pour **paramétrer** les diverses lettres-clés et leur valeur

Deux onglets

Accès à chacun d'eux en cliquant dessus

Valeur des lettres clés - Docteur Ninon CREMONINI



Lettres clés | Valeurs

Prestations

C	HN	<input type="text"/>	<input type="text"/>
SC	BDC	<input type="text"/>	<input type="text"/>
D	BR2	<input type="text"/>	<input type="text"/>
DC	BR4	<input type="text"/>	<input type="text"/>
Z	CMR	<input type="text"/>	<input type="text"/>
SPR	ZMR	<input type="text"/>	<input type="text"/>
DV	DIMP	<input type="text"/>	<input type="text"/>
DR	<input type="text"/>	<input type="text"/>	<input type="text"/>
ZMV	<input type="text"/>	<input type="text"/>	<input type="text"/>
CMV	<input type="text"/>	<input type="text"/>	<input type="text"/>

Forfaits

FDA	FDC	FDO	FDR
FPC	FPO	<input type="text"/>	<input type="text"/>

Onglet "Lettres clés"

Paramétrage des diverses lettres clés

Valeur des lettres clés - Docteur Ninon CREMONINI

Quitter

Lettres clés		Valeurs	
Prestations			
C	HN	<input type="text"/>	<input type="text"/>
SC	BDC	<input type="text"/>	<input type="text"/>
D	BR2	<input type="text"/>	<input type="text"/>
DC	BR4	<input type="text"/>	<input type="text"/>
Z	CMR	<input type="text"/>	<input type="text"/>
SPR	ZMR	<input type="text"/>	<input type="text"/>
DV	DIMP	<input type="text"/>	<input type="text"/>
DR	<input type="text"/>	<input type="text"/>	<input type="text"/>
ZMV	<input type="text"/>	<input type="text"/>	<input type="text"/>
CMV	<input type="text"/>	<input type="text"/>	<input type="text"/>
Forfaits			
FDA	FDC	FDO	FDR
FPC	FPO	<input type="text"/>	<input type="text"/>

- ⇒ Possibilité de saisir **40 lettres clés et huit forfaits CMU**
- ⇒ Évitez d'inventer des lettres clés
- ⇒ Tenez-vous en à celles prévues par la Sécurité Sociale !...
- ⇒ Pour la télétransmission, il est impératif en NGAP de créer une lettre clé "HN" de valeur 0
- ⇒ Chacune des lettres clés → **3 caractères au plus** (champs contigus) pour la France

Valeur des lettres clés - Docteur Ninon CREMONINI

Quitter

Lettres clés		Valeurs	
Prestations			
<input type="text" value="C"/>	<input type="text" value="HN"/>	<input type="text"/>	<input type="text"/>
<input type="text" value="SC"/>	<input type="text" value="BDC"/>	<input type="text"/>	<input type="text"/>
<input type="text" value="D"/>	<input type="text" value="BR2"/>	<input type="text"/>	<input type="text"/>
<input type="text" value="DC"/>	<input type="text" value="BR4"/>	<input type="text"/>	<input type="text"/>
<input type="text" value="Z"/>	<input type="text" value="CMR"/>	<input type="text"/>	<input type="text"/>
<input type="text" value="SPR"/>	<input type="text" value="ZMR"/>	<input type="text"/>	<input type="text"/>
<input type="text" value="DV"/>	<input type="text" value="DIMP"/>	<input type="text"/>	<input type="text"/>
<input type="text" value="DR"/>	<input type="text"/>	<input type="text"/>	<input type="text"/>
<input type="text" value="ZMV"/>	<input type="text"/>	<input type="text"/>	<input type="text"/>
<input type="text" value="CMV"/>	<input type="text"/>	<input type="text"/>	<input type="text"/>
Forfaits			
<input type="text" value="FDA"/>	<input type="text" value="FDC"/>	<input type="text" value="FDO"/>	<input type="text" value="FDR"/>
<input type="text" value="FPC"/>	<input type="text" value="FPO"/>	<input type="text"/>	<input type="text"/>

Attention

- ⇒ Les cotations françaises de la Sécurité Sociale ne peuvent avoir que 3 caractères
- ⇒ La possibilité de créer 4 caractères pour une lettre clé n'a été réalisée que pour permettre de créer la lettre clé monégasque pour les implants DIMP apparue en 2011

ATTENTION

- ⇒ Si vous modifiez une lettre clé préexistante, elle va remplacer celle qui existait au préalable
- ⇒ Dans la mesure du possible évitez cela et, le cas échéant, veillez à modifier votre nomenclature

⇒ Création des lettres clés pour gérer la caisse de compensation monégasque

⇒ Lettres clés CM, D, RD, DIMP

⇒ Existence de 3 niveaux

⇒ Vert

⇒ Rose

⇒ Bulle

⇒ Ici : 2 niveaux

⇒ Vert DV (soins, prothèse) CMV (consultation) RD (radio)

⇒ Rose DR (soins, prothèse) CMR (consultation) RD (radio)

⇒ DIMP (implant)

Letres clés

Presta

C	HN
SC	BDC
D	BR2
DC	BR4
Z	CMR
SPR	RDR
DV	DIMP
DR	
RD	
CMV	

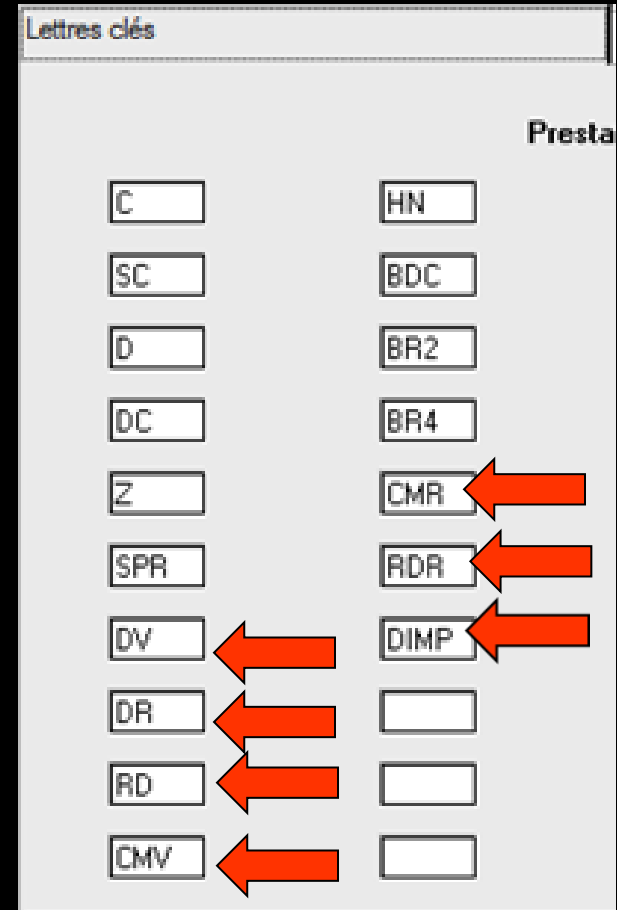

⇒ Lorsque vous sélectionnez une lettre clé

Valeur des lettres clés - Docteur Ninon CREMONINI

Quitte 

Lettres clés		Valeurs	
Prestations			
<input type="text" value="C"/>	<input type="text" value="HN"/>	<input type="text"/>	<input type="text"/>
<input type="text" value="SC"/>	<input type="text" value="BDC"/>	<input type="text"/>	<input type="text"/>
<input type="text" value="D"/>	<input type="text" value="BR.2"/>	<input type="text"/>	<input type="text"/>
<input type="text" value="DC"/>	<input type="text" value="BR.4"/>	<input type="text"/>	<input type="text"/>
<input type="text" value="Z"/>	<input type="text" value="CMR"/>	<input type="text"/>	<input type="text"/>
<input type="text" value="SPR"/>	<input type="text" value="ZMR"/>	<input type="text"/>	<input type="text"/>
<input type="text" value="DV"/>	<input type="text" value="DIMP"/>	<input type="text"/>	<input type="text"/>
<input type="text" value="DR"/>	<input type="text"/>	<input type="text"/>	<input type="text"/>
<input type="text" value="ZMV"/>	<input type="text"/>	<input type="text"/>	<input type="text"/>
<input type="text" value="CMV"/>	<input type="text"/>	<input type="text"/>	<input type="text"/>
Forfaits			
<input type="text" value="FDA"/>	<input type="text" value="FDC"/>	<input type="text" value="FDO"/>	<input type="text" value="FDR"/>
<input type="text" value="FPC"/>	<input type="text" value="FPO"/>	<input type="text"/>	<input type="text"/>

⇒ Un clic bouton droit → Fenêtre permettant de spécifier ou de modifier les paramètres SESAM-Vitale correspondants

Compatibilités de la lettre clé : C

Spécialité du praticien
19 = Chirurgien dentiste

Qualités de bénéficiaire (T3)	Compatibilité avec:	Qualificatifs possibles
<input checked="" type="checkbox"/> Assuré	<input checked="" type="checkbox"/> Assurance maladie	<input checked="" type="checkbox"/> Actes gratuits
<input checked="" type="checkbox"/> Ascendants, descendants, collatéraux ascendants	<input checked="" type="checkbox"/> Assurance maternité	<input type="checkbox"/> Déplacement non prescrit
<input checked="" type="checkbox"/> Conjoint	<input checked="" type="checkbox"/> Assurance accident du travail	<input checked="" type="checkbox"/> Dépassement pour exigence spéciale
<input checked="" type="checkbox"/> Conjoint divorcé	<input checked="" type="checkbox"/> Soins médicaux gratuits	<input type="checkbox"/> Entente directe
<input checked="" type="checkbox"/> Concubin	<input type="checkbox"/> Indemnités de déplacement	<input checked="" type="checkbox"/> Non remboursable
<input checked="" type="checkbox"/> Conjoint séparé	<input checked="" type="checkbox"/> Majorations de nuit	<input checked="" type="checkbox"/> Dépassement Autorisé
<input checked="" type="checkbox"/> Enfant	<input checked="" type="checkbox"/> Majorations de dimanche et jours fériés	<input type="checkbox"/> Dépassement Maîtrisé
<input checked="" type="checkbox"/> Conjoint veuf	<input type="checkbox"/> Majorations d'urgence	<input type="checkbox"/> Cumul DA+ED
<input checked="" type="checkbox"/> Autre ayant-droit		<input type="checkbox"/> Cumul DM+DE

Coefficient Valeur minimale : 0,90 Valeur maximale : 6,00	Taux de remboursement théoriques Régime général et apparentés : 70 % CRPCEN : 85 %	<input type="checkbox"/> Nécessité d'une entente préalable <input type="checkbox"/> Prestation soumise obligatoirement à un supplément dérogatoire en SMG
--	---	--

Acte ne pouvant être facturé seul

Ok Annuler

⇒ Évitez d'y saisir des données fantaisistes

⇒ Tenez-vous-en à la **réglementation** de l'assurance maladie qu'en tant que professionnel de santé vous êtes censé connaître !...

Onglet "Valeurs"

Paramétrage
des valeurs
des diverses
lettres clés

Valeur des lettres clés - Docteur Ninon CREMONINI

Quitter

Lettres clés Valeurs

Prestations

Date	C	SC	D	DC	Z	SPR	DV	DR	ZMV
18/04/2011	21,00	2,41	1,92	2,09	1,33	2,15	4,66	5,59	2,58
01/07/2012	21,00	2,41	1,92	2,09	1,33	2,15	5,06	6,07	2,72
01/02/2013	23,00	2,41	1,92	2,09	1,33	2,15	5,06	6,07	2,72

Ok Ajoute Supprime

Forfaits

Date	FDA	FDC	FDO	FDR	FPC	FPO
31/12/2006	656,00	375,00	464,00	65,00		
01/01/2009	656,00	375,00	464,00	65,00		
11/05/2009	656,00	375,00	464,00	65,00		

Ok Ajoute Supprime



⇒ À l'aide de deux tables, saisissez la valeur de chacune des lettres clés et de chaque forfait
(Possibilité : 3 niveaux de dates)
(Réglementairement 2 périodes)

Valeur des lettres clés - Docteur Ninon CREMONINI

Quitter

Lettres clés Valeurs

Prestations

Date	C	SC	D	DC	Z	SPR	DV	DR	ZMV
18/04/2011	21,00	2,41	1,92	2,09	1,33	2,15	4,66	5,59	2,58
01/07/2012	21,00	2,41	1,92	2,09	1,33	2,15	5,06	6,07	2,72
01/02/2013	23,00	2,41	1,92	2,09	1,33	2,15	5,06	6,07	2,72

Ok Ajoute Supprime

Forfaits

Date	FDA	FDC	FDO	FDR	FPC	FPO
31/12/2006	656,00	375,00	464,00	65,00		
01/01/2009	656,00	375,00	464,00	65,00		
11/05/2009	656,00	375,00	464,00	65,00		

Ok Ajoute Supprime

- ⇒ Ces valeurs peuvent intéresser une période passée ou à venir
- ⇒ Lorsque LOGOS_w calcule la valeur d'une cotation, la date est prise en compte dans le calcul de la valeur de chaque lettre-clé utilisée
- ⇒ Le programme peut ainsi gérer 3 périodes où la valeur des lettres-clés est différente

⇒ Vous pouvez choisir de **modifier les valeurs des lettres-clés et forfaits pour les périodes antérieures** en modifiant directement les valeurs présentes dans les anciennes lignes de la table

⇒ **Chacune des lettres-clés et chacun des forfaits existant à une date donnée, doit comporter une valeur, même si cette valeur est inchangée par rapport à la date précédente**

⇒ Pour **créer un ensemble de nouvelles valeurs** (quelle que soit la devise) pour une nouvelle date → clic sur le bouton "**Ajoute**"

⇒ Remplir la nouvelle ligne, et saisir la valeur de chacun des forfaits ou des lettres-clés existant à cette date

⇒ La présence de la date est obligatoire

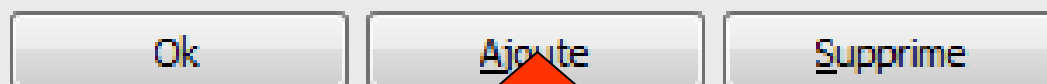

- ⇒ Pour supprimer une ancienne ligne de la table → clic sur le bouton "Supprime"
- ⇒ N'utilisez cette fonction qu'en toute connaissance de cause en vérifiant la validité et la cohérence de l'ensemble de vos dates et valeurs

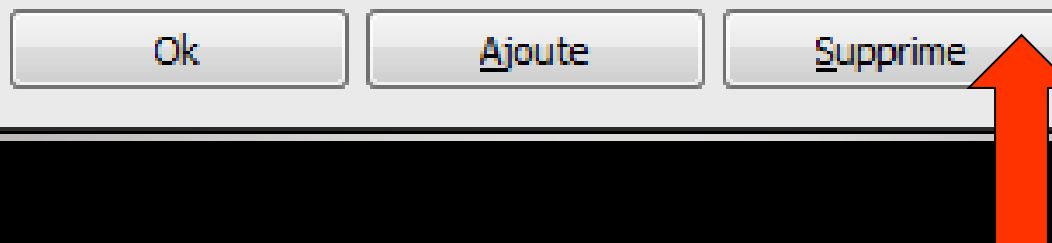

⇒ Lorsque vous êtes satisfait du résultat, sortez de la fenêtre en cliquant sur l'icône "Quitter"

Valeur des lettres clés - Docteur Ninon CREMONINI

Quitter

Lettres clés Valeurs

Prestations

Date	C	SC	D	DC	Z	SPR	DV	DR	ZMV
18/04/2011	21,00	2,41	1,92	2,09	1,33	2,15	4,66	5,59	2,58
01/07/2012	21,00	2,41	1,92	2,09	1,33	2,15	5,06	6,07	2,72
01/02/2013	23,00	2,41	1,92	2,09	1,33	2,15	5,06	6,07	2,72

Ok Ajoute Supprime

Forfaits

Date	FDA	FDC	FDO	FDR	FPC	FPO
31/12/2006	656,00	375,00	464,00	65,00		
01/01/2009	656,00	375,00	464,00	65,00		
11/05/2009	656,00	375,00	464,00	65,00		

Ok Ajoute Supprime

⇒ La sauvegarde des modifications est automatique

Les EBD (examen de prévention)

Pour la télétransmission
version sesam vitale 1.40

Dans

Nomenclatures

Code

⇒ **BDC1**

EBD sans radio

⇒ **BR21**

EBD 1 ou 2 radio

⇒ **BR41**

EBD 3 ou 4 radio

Cotation

Lettres clé

BDC

BR2

BR4

Attention

- ⇒ Le EBD peut transiter par FSE
- ⇒ Mais problème au niveau du traitement de la FSE par les caisses
- ⇒ La nature de l'assurance qui ne peut être que Maladie, Accident du travail, Maternité ou Prévention génère un code assurance
- ⇒ Le code assurance (AS pour assurance maladie, PM pour prévention maladie, AT pour accident du travail) et qui devrait être en l'occurrence PM pour le EBD, ne peut être saisi comme tel par LOGOS_w, qui ne fait que respecter le cahier des charges imposé par la version 1.40

⇒ Le cahier des charges version 1.40 a oublié le caractère préventif dans la nature de l'assurance de cet acte et va imposer aux caisses un retraitement systématique de la FSE contenant un ou des EBD

Compatibilités de la lettre clé : BDC

Spécialité du praticien
19 = Chirurgien dentiste

Qualités de bénéficiaire (T3)	Compatibilité avec:	Qualificatifs possibles
<input checked="" type="checkbox"/> Assuré	<input checked="" type="checkbox"/> Assurance maladie	<input checked="" type="checkbox"/> Actes gratuits
<input checked="" type="checkbox"/> Ascendants, descendants, collatéraux ascendants	<input type="checkbox"/> Assurance maternité	<input type="checkbox"/> Déplacement non prescrit
<input checked="" type="checkbox"/> Conjoint	<input type="checkbox"/> Assurance accident du travail	<input type="checkbox"/> Dépassement pour exigence spéciale
<input checked="" type="checkbox"/> Conjoint divorcé	<input type="checkbox"/> Soins médicaux gratuits	<input type="checkbox"/> Entente directe
<input checked="" type="checkbox"/> Concubin	<input checked="" type="checkbox"/> Indemnités de déplacement	<input type="checkbox"/> Non remboursable
<input checked="" type="checkbox"/> Conjoint séparé	<input type="checkbox"/> Majorations de nuit	<input type="checkbox"/> Dépassement Autorisé
<input checked="" type="checkbox"/> Enfant	<input type="checkbox"/> Majorations de dimanche et jours fériés	<input type="checkbox"/> Dépassement Maîtrisé
<input checked="" type="checkbox"/> Conjoint veuf	<input type="checkbox"/> Majorations d'urgence	<input type="checkbox"/> Cumul DA +ED
<input checked="" type="checkbox"/> Autre ayant-droit		<input type="checkbox"/> Cumul DM +DE
		<input type="checkbox"/> Prise en charge SMG

Coefficient	Taux de remboursement théoriques	
Valeur minimale : 0,00	Régime général et apparentés 100 %	<input type="checkbox"/> Nécessité d'une entente préalable
Valeur maximale : 0,00	CRPCEN 100 %	<input type="checkbox"/> Prestation soumise obligatoirement à un supplément dérogatoire en SMG

Acte ne pouvant être facturé seul

Ok Annuler

Ainsi !...

- ⇒ Les caisses reçoivent les EBD avec le code AS en lieu et place de PM
- ⇒ Cela impose aux caisses de procéder dans un premier temps à un rejet, puis de traiter le dossier manuellement
- ⇒ Selon les caisses transparent pour nous
- ⇒ Donc, on peut envoyer les EBD par FSE

Soins consécutifs au EBD

- ⇒ La nature de l'assurance est **Maladie** le code **AS** attaché à nos FSE est correct et l'**exonération est "Prévention"** ce qui correspond pour les caisses à Exo 7 = prévention
- ⇒ Donc, aucun problème pour les soins, à l'aller de la FSE, pour son traitement et pour le retour des flux

07/08/2014 13:01

Acte BBD BILAN BUCCO DENTAIRE-EXP

Cotation BDC1

Honoraires 30,00 €

Dents

Qualification -

CPAM AMO 30,00

Réglé Feuille S Feuille dentaire à faire

Exonération Prévention

Indemnité

Arrêt de travail jours

RMO R

Lieu d'exécution

Exonération Prévention

Indemnité -

Matériaux

Commentaire

Praticien NC

Exonération Prévention

Indemnité -

ALD

Traitement exo.

Régimes spéc.

Prévention

Soins le même jour que l'EBD

⇒ Faire deux feuilles séparées

⇒ Une FSE pour l'EBD

⇒ Une FSE pour le soin

⇒ Les problèmes d'envoi le même jour devraient être résolus depuis début 2009 mais certaines caisses continuent à ne pas vouloir traiter le même jour

Voir fichier Télétrans EBD
Automatisation du système par LOGOS_w

Janvier 2009

⇒ Création de deux nouveaux forfaits pour les CMUC

Forfaits

FDC	FDA	FDR	FDO
FPC	FPO		

Forfaits						
Date	FDA	FDC	FDO	FDR	FPC	FPO
31/12/2006	656,00	375,00	464,00	65,00		
01/01/2009	656,00	375,00	464,00	65,00	473,25	270,50
11/05/2009	656,00	375,00	464,00	65,00	656,00	464,00

⇒ Forfaits pour les CMUC à utiliser pour des soins hors panier de soins